



Event branding

Beachflag Vente+



A utiliser pour

Outdoor | Sport | Signalisation | Drapeaux | Chantier

Pôle d'attraction permanent pour votre commerce

Nos beachflags Vente+ constituent un moyen amusant et original de faire de la publicité pour votre commerce. Les beachflags pivotent à 360° avec le vent de manière à attirer les regards à tout moment !

Les modèles Vente+ de Brandspot sont optimisés pour une grande longévité. Fabriqué en aluminium solide, le mât ne risque pas de se courber et le drapeau est agrémenté d'un ourlet sur tout son pourtour. Les beachflags Vente+ sont disponibles en 3 formats et sont imprimés du logo de votre entreprise. Vous pouvez les monter et les transporter en toute facilité. Il vous suffit de sortir le beachflag le matin et de le rentrer le soir.

En quête d'un pôle d'attraction temporaire pour un événement ? Découvrez nos Event Beachflags !

VENTE+ BEACHVLAG 4,2m
85 x 350 cm

VENTE+ BEACHVLAG 3,1 m
85 x 250 cm

VENTE+ BEACHVLAG 2,2 m
50 x 170 cm



FLEXIBASE®

La solution idéale pour déplacer facilement des charges importantes. Finis les pieds en béton pesants, finis les risques de lumbago pour vos collaborateurs ! Grâce aux modules de 10 kg en PVC recyclé, qui s'empilent comme des Lego, tous les collaborateurs sont à même de transporter facilement les beachflags.

Vous pouvez soit utiliser uniquement le module de base (10 kg) soit le module de base avec des poids supplémentaires (10 kg) pour une journée de grand vent ou un beachflag plus imposant. Le Flexibase® est un produit breveté de Brandspot.

- ✓ Écologique et durable
- ✓ Incassable
- ✓ Modulaire et empilable
- ✓ Facile à transporter

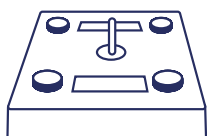
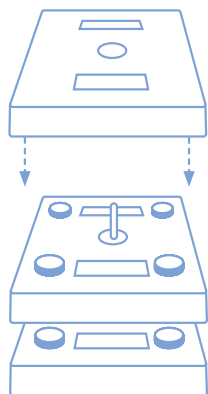

Flexibase
10 kg

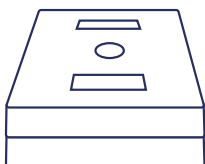

Flexibase
20 kg

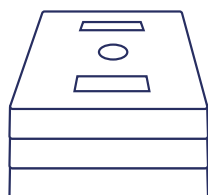

Flexibase
30 kg

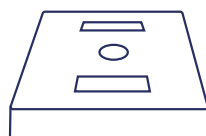

Flexibase 10 kg
poids supplémentaire

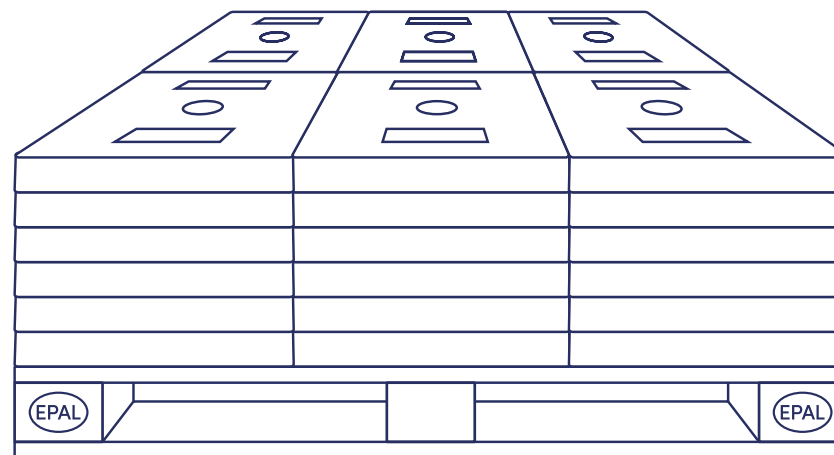

Plusieurs Flexibases peuvent être facilement empilés sur une europalette pour le transport. Par 6, 12, 18 ou 24 Flexibases de 30 kg.

Beachflag Event

eventdrop | eventwing | eventbanner



A utiliser pour

Drapeaux | Sport | Showroom | Sport | Outdoor

Drapeaux événementiels

Les beachflags font fureur. Ils sont modernes, originaux et très faciles à monter. Brandspot met en avant leur confort d'utilisation et leur facilité de transport. Nous avons donc conçu un pied modulaire et empilable : le Flexibase, léger et pratique à transporter.

Nos beachflags pivotent à 360° avec le vent. Même en bord de route, ils attirent donc toujours l'attention.

Faites votre choix parmi 3 modèles : Event Wing, Event Drop & Event Banner.

Différentes tailles, pour l'intérieur et l'extérieur. Sur votre événement, lors de journées portes ouvertes ou pour le lancement d'un produit.

Les beachflags attirent tous les regards !

EVENTWING

Hauteur totale: 70 x 265 cm

Drapeau: 70 x 225

Hauteur totale: 76 x 360 cm

Drapeau: 76 x 326

EVENTDROP

Hauteur totale: 64 x 230 cm

Drapeau: 64 x 202 cm

Hauteur totale: 100 x 340 cm

Drapeau: 100 x 300 cm

EVENTBANNER

Hauteur totale: 76 x 220 cm

Drapeau: 76 x 175 cm

Hauteur totale: 79 x 300 cm

Drapeau: 79 x 254 cm

3m

2m

1m



FLEXIBASE®

La solution idéale pour déplacer facilement des charges importantes. Finis les pieds en béton pesants, finis les risques de lumbago pour vos collaborateurs ! Grâce aux modules de 10 kg en PVC recyclé, qui s'empilent comme des Lego, tous les collaborateurs sont à même de transporter facilement les beachflags.

Vous pouvez soit utiliser uniquement le module de base (10 kg) soit le module de base avec des poids supplémentaires (10 kg) pour une journée de grand vent ou un beachflag plus imposant. Le Flexibase® est un produit breveté de Brandspot.

- ✓ Écologique et durable
- ✓ Incassable
- ✓ Modulaire et empilable
- ✓ Facile à transporter

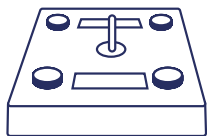
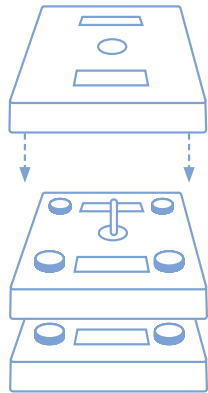

Flexibase
10 kg

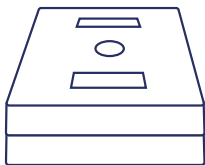

Flexibase
20 kg

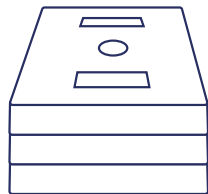

Flexibase
30 kg

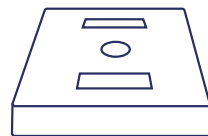

Flexibase 10 kg
poids supplémentaire

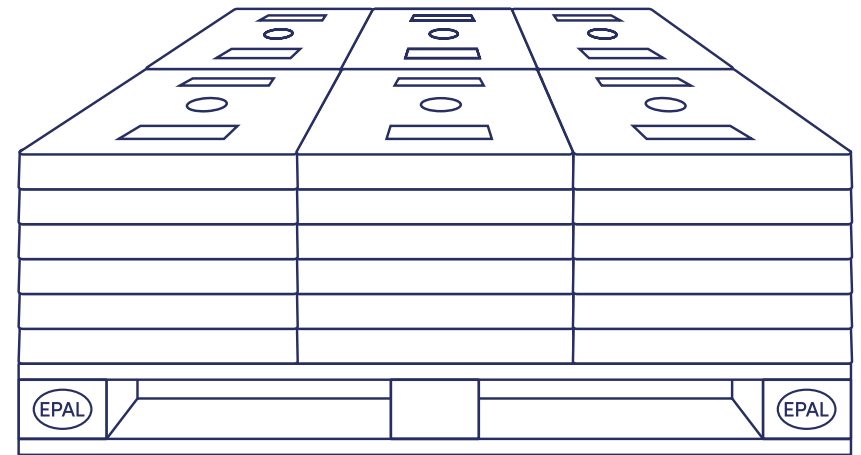

Plusieurs Flexibases peuvent être facilement empilés sur une europalette pour le transport. Par 6, 12, 18 ou 24 Flexibases de 30 kg.

AVANTAGES

- ✓ Montage facile, excellente visibilité
- ✓ Matériel léger et facile à monter
- ✓ Grâce au Flexibase® (modules de 10 kg) vos collaborateurs sont à même de transporter facilement les beachflags
- ✓ Transport dans une voiture normale

ACCESSOIRES

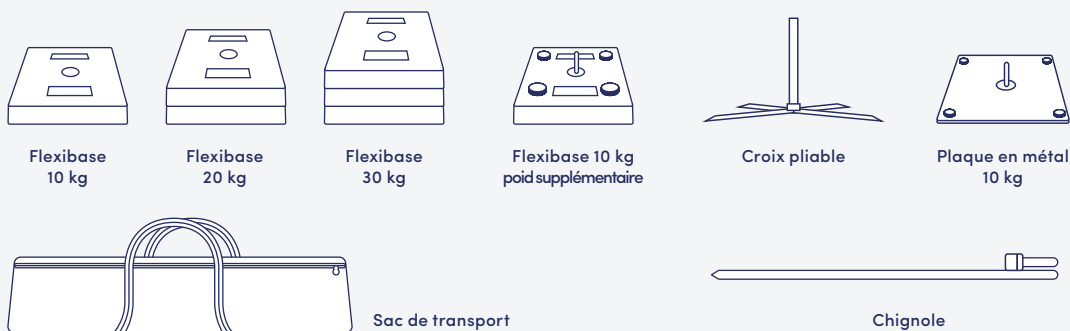

MATÉRIAU

Toile en polyester à 3 fils, 110 g/m².
Double couture avec renforcement supplémentaire à proximité du mât.
L'impression résiste aux intempéries, à la lumière (UV) et à l'eau.
Impression numérique ou en sérigraphie, en fonction de la quantité commandée.

EVENTWING

70 x 265 cm

..... pièces

76 x 360 cm

..... pièces

EVENTDROP

64 x 230 cm

..... pièces

100 x 340 cm

..... pièces

EVENTBANNER

76 x 220 cm

..... pièces

79 x 300 cm

..... pièces

ACCESSOIRES

Flexibase 10 kg

..... pièces

Flexibase 20 kg

..... pièces

Flexibase 30 kg

..... pièces

Poid supplémentaire 10 kg

..... pièces

Croix pliable

..... pièces

Chignole

..... pièces

Plaque en métal

..... pièces

demandez votre devis

Ferdinand Campinestraat 60 – 1831 Diegem

02 304 73 63 | info@brandspot.be | www.brandspot.be

Tente Igloo



A utiliser pour
Sport | Outdoor

Accueillez-vos clients avec élégance

Cette tente en forme d'igloo, est la structure événementielle la plus innovante en design et concept.

La structure légère gonflée est très pratique, une fois gonflée elle est prête pour accueillir vos invités.

Vous faites une composition dans les couleurs de votre choix avec votre logo ou branding complète.

DIMENSIONS

TENTE IGLOO 3 X 3 M

Largeur 290 x 290 cm

Hauteur 240 cm

Poids 25 kg



TENTE IGLOO 4 X 4 M

Largeur : 390 x 390 cm

Hauteur 300 cm

Poids 30 kg



TENTE IGLOO 5 X 5 M

Largeur 475 x 475 cm

Hauteur 360 cm

Poids 35 kg



AVANTAGES

- ✓ Structure légère, très vite montée en 5 minutes
- ✓ Pas besoin d'une soufflerie permanente.
- ✓ Concept innovatif et attractif

ACCESSOIRES

Inclus

Soufflerie, déconnectée après avoir gonflé la tente

Sac de transport

Piquettes

En Option

Parois avec tirettes, 4 pièces, ou à la pièce

CARACTÉRISTIQUES

Les tubes gonflés TPU rendent la structure flexible mais très solide

Toit en polyester résistant à l'eau 220 gr/m²

Impression complète du toit

Les parois avec tirette peuvent être positionnés vers l'intérieur tant que vers l'extérieur

Parois double face en option

TENTE IGLOO

Tente Igloo 3 x 3 m

..... pièces

Tente Igloo 4 x 4 m

..... pièces

Tente Igloo 5 x 5 m

..... pièces

Parois

..... pièces



demandez votre devis

Ferdinand Campinestraat 60 – 1831 Diegem

+32 2 304 73 63 | info@brandspot.be | www.brandspot.be

Tente pliante



A utiliser pour
Sport | Outdoor

Optez pour la façon la plus simple de promouvoir votre marque !

Le chapiteau ou tonelle pliable imprimée de Brandpot est simple, fonctionnelle et surtout bien visible ! Vous la montez en un temps record et elle vous protège idéalement du soleil et de la pluie. La solution parfaite pour tout événement outdoor : braderie, salon, événement sportif...

Choisissez votre propre visuel dans un cadre aluminium tout léger, fabriqué en matériau de haute qualité pour en profiter de longues années. Cette tente pliante personnalisée est proposée dans un sac de transport compact sur roulettes, qui entre parfaitement dans un véhicule standard. Par grand vent, vous pouvez utiliser des cordes de tempête et des poids de lestage supplémentaires pour accroître la stabilité.

 **Brandspot.**

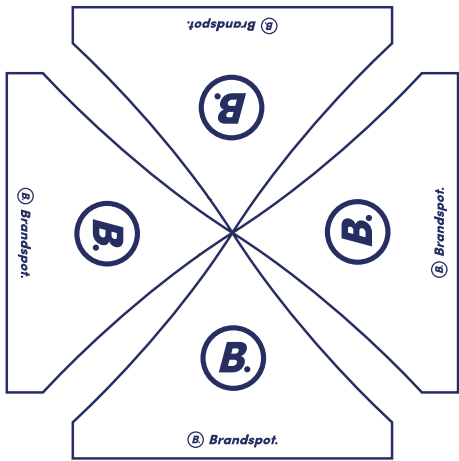

Surface imprimable
entièrement

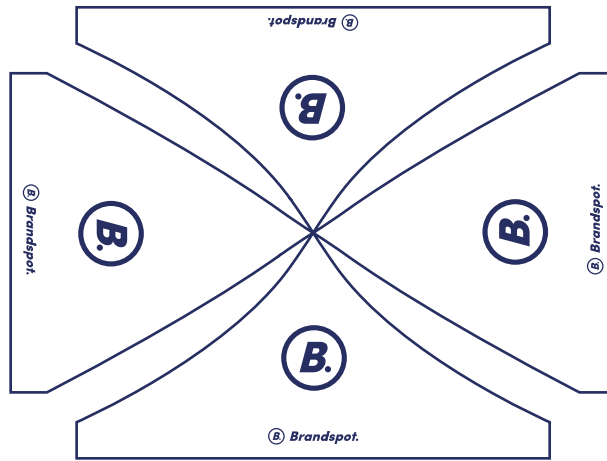

Surface imprimable
entièrement

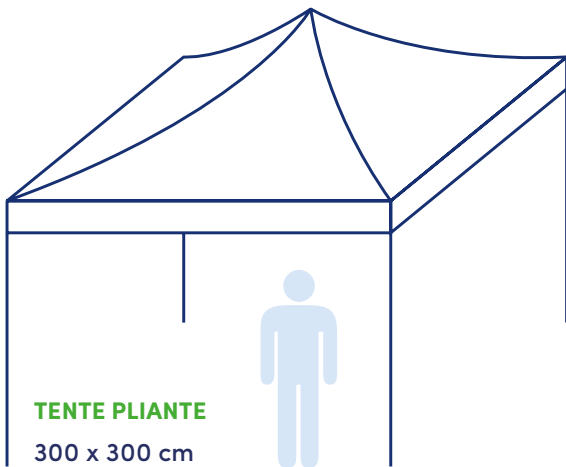

TENTE PLIANTE
300 x 300 cm

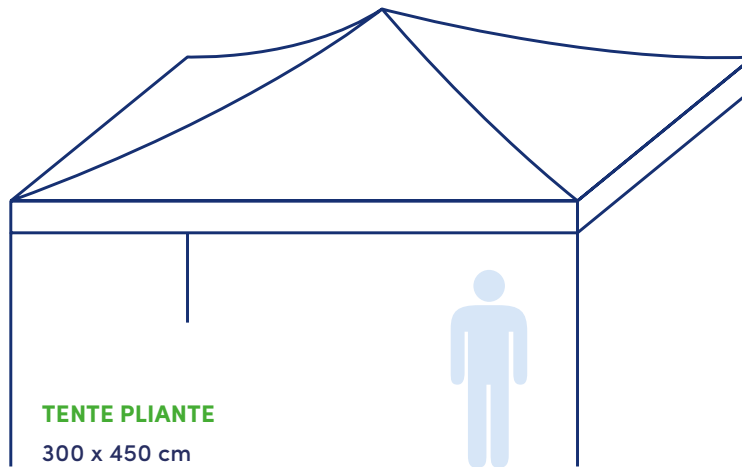

TENTE PLIANTE
300 x 450 cm

Parois
de base



Parois avec
fenêtre
transparente

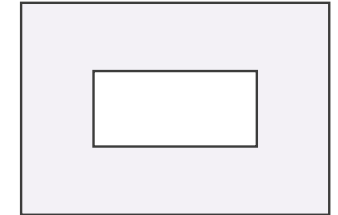

Parois avec
porte

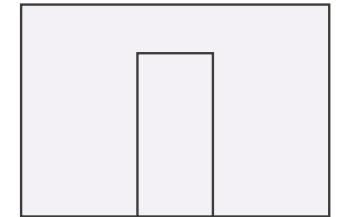

**PAROIS,
IMPRIMÉ QUADRI**

200 x 300 cm
200 x 450 cm

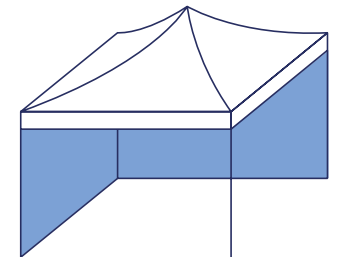

AVANTAGES

- ✓ Surface entièrement personnalisée
- ✓ Se monte en 1 minute par une seule personne
- ✓ Compact: avec un sac de transport à roulettes: rentre dans une voiture normale
- ✓ Une tente idéale pour votre événement: pas trop lourd mais bien solide

ACCESSOIRES



Poids de lestage 5 kg

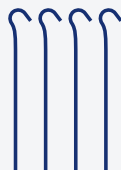

Cordes & piquettes



Lumière LED

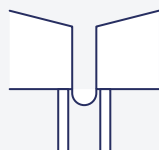

Gouttière

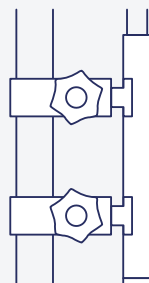

Support beachflag

MATERIEL

Matériel résistant à l'eau 220 gr/m²
Structure en aluminium
Diamètre des tiges: 40 mm hexagonale

MONTAGE

Hauteur d'entrée ajustable: 1,80 à 2,20 mètres
Parois en options 200 cm x 300 cm, 200 x 450 cm,
simple face ou double face, fixations des parois par
bande de velcro

TENTE PLIANTE

300 x 300 cm

..... pièces

300 x 450 cm

..... pièces

PAROIS

200 x 300 cm

..... pièces

200 x 450 cm

..... pièces

ACCESSOIRES

Gouttière

..... pièces

Poids de lestage 5 kg

..... pièces

Poids 15 kg

..... pièces

Cordes & piquettes

..... pièces

Lumière LED

..... pièces

Support beachflag

..... pièces

demandez votre devis

Ferdinand Campinestraat 60 – 1831 Diegem

02 304 73 63 | info@brandspot.be | www.brandspot.be

Banderoles Kakémonos

A utiliser pour

Signalisation | Chantier | Façade | Drapeaux

Un produit classique qui se décline à l'infini

Les banderoles sont les bestsellers de Brandspot !

Nos banderoles peuvent être entièrement ajustées à vos besoins.

Elles sont ainsi disponibles dans n'importe quel format et peuvent avoir diverses finitions : œillets, velcro, crochets, rubans ou élastiques.

Nos banderoles sont également disponibles en divers matériaux. Optez de préférence pour une bâche en polyester brillant à 3 fils si vous voulez utiliser la banderole à l'intérieur et à l'extérieur et si vous voulez pouvoir la replier pour le transport. Si vous recherchez une banderole pour l'extérieur, lavable et résistante à l'eau, préférez alors un modèle en PVC. Une banderole microperforée (mesh) laisse passer le vent et ne flotte donc pas au vent. Idéal pour les barrières Heras et Nadar.



BANDEROLES - TOUTES LES TAILLES

AVANTAGES

- ✓ Sur mesure
- ✓ Finition avec velcro, œillets, crochets, rubans ou élastiques, (sandows)
- ✓ Impression digitale avec votre logo

DIMENSIONS

Les banderoles sont disponibles dans n'importe quel format, les tailles plus courantes sont: 80 x 250 cm, 80 x 300 cm, 100 x 300 cm, 100 x 400 cm.

FINITION

Double ourlets et avec des œillets tout autour pour une installation facile.
Finition aussi possible avec velcro, œillets, crochets, rubans ou élastiques, (sandows).
Demandez d'autres possibilités.

MATÉRIAUX

TISSU DRAPEAU POLYESTER À 3 FILS

Support pour kakémonos pour toutes sortes d'utilisations intérieur et extérieur.

Se replie dans un petit paquet pour un transport facile.

BACHES PVC, FRONTLIT 450-500 GR

Support pour kakémonos pour toutes sortes d'utilisations surtout pour l'extérieur.

Résistant à l'eau, peut être lavé.

S'enroule sur le côté le plus court pour le transport.

MESH, MICROPERFORÉ 300-350 GR

Bache PVC perforée, banderole microperforée (mesh), laisse passer le vent.

Idéal pour les barrières Heras et Nadar.



BANDEROLES SUR ROULEAU

AVANTAGES

- ✓ Pour une répétition des logos le long d'une route ou parcours
- ✓ Solution économique pour grandes quantités
- ✓ Biodegradable

DIMENSIONS

Livré sur rouleau de 25 ou 50 mètres.
Les hauteurs peuvent varier entre 60, 75, 120 et 175 cm, longueur 50m, 100m, 500 m, 1000 m ou plus.

FINITION

Avec ou sans des œillets

MATÉRIAUX NON WOVEN

Feutrine



BÂCHES POUR BARRIÈRES NADAR

AVANTAGES

- ✓ Installation facile
- ✓ Haute visibilité de votre marque sur les lieux publics

DIMENSIONS

200 x 75 cm simple face
200 x 150 cm double face
Barrières:
250 x 75 cm simple face
250 x 150 cm double face

FINITION

Doubles ourlets et avec des œillets tout autour pour une installation facile.

MATÉRIAUX

TISSU DRAPEAU POLYESTER À 3 FILS

Se replie dans un petit paquet pour un transport facile.

BACHES PVC, FRONTLIT 450-500 GR

S'enroule sur le côté le plus court pour le transport.

MESH, MICROPERFORÉ 300-350 GR

Bâche PVC perforée, banderole microperforée (mesh), laisse passer le vent. Idéal pour les barrières Heras et Nadar.

NON WOVEN

Feutrine

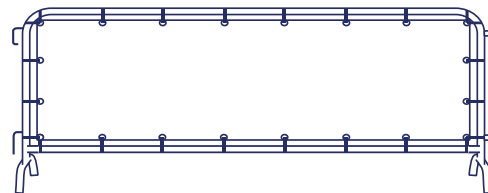

BÂCHES POUR BARRIÈRES HERAS

AVANTAGES

- ✓ Sur mesure d'une barrière Heras
- ✓ Haute visibilité de votre marque sur les chantiers

DIMENSIONS

340 x 175 cm
320 x 170 cm
Sur mesure

FINITION

Doubles ourlets et avec des œillets tout autour pour une installation facile. Aves des serre-câbles les bâches sont bien fixées.

MATÉRIAUX

TISSU DRAPEAU POLYESTER À 3 FILS

Se replie dans un petit paquet pour un transport facile.

MESH, MICROPERFORÉ 300-350 GR

Bâche PVC perforée, banderole microperforée (mesh), laisse passer le vent. Idéal pour les barrières Heras et Nadar.

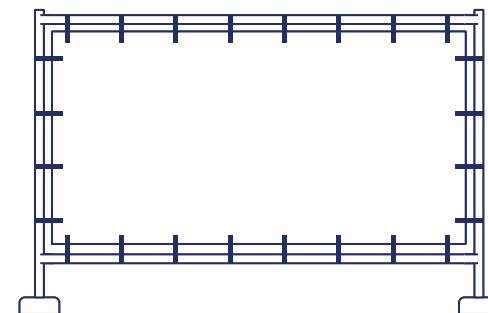



BANDEROLES

- (l) 250 x (h) 80 cm
- (l) 300 x (h) 80 cm
- (l) 300 x (h) 100 cm
- (l) 400 x (h) 100 cm
- Sur mesure

BANDEROLES SUR ROULEAU

- rouleau de 25 m
- rouleau de 50 m
- (h) 60, 75, 120 of 175 m

MODÈLES SPECIFIQUES

- Heras (l) 320 x (h) 170 cm
- Heras (l) 340 x (h) 175 cm
- Nadar (l) 200 x (h) 75 cm
- Nadar (l) 200 x (h) 150 cm

- Applications spécifiques:
- Cadre avec bache tendue
 - Cube mobile

WEBSITE

[Plus d'info et photos sur la page Banderoles Kakémonos](#)

Demandez votre devis

Ferdinand Campinestraat 60 – 1831 Diegem
+32 2 304 73 63 | info@brandspot.be | www.brandspot.be

Panneaux imprimés

A utiliser pour

Outdoor | Expo | Signalisation | Chantier | Façade | Showroom

Le produit le plus polyvalent de notre gamme !

Les panneaux imprimés de Brandspot sont hautement polyvalents de sorte que vous pouvez les affecter à de très nombreux usages.

En guise de signalisation, de panneau d'information ou simplement comme support d'affichage de votre logo. Un panneau imprimé ouvre la voie à toutes les possibilités !

Nos panneaux sont d'excellente qualité et sont directement imprimés. Ils affichent dès lors des couleurs très lumineuses et ont une grande longévité. Vous rêvez d'un panneau en forme de losange, de nuage ou de parallépipède ? Aucun problème ! Nous pouvons découper les panneaux dans toutes les formes possibles, selon vos besoins.

Vous avez le choix entre trois types de panneaux. Vous pouvez opter pour un panneau événementiel, un panneau de signalisation ou un panneau de façade. Chaque type de panneau répond à des besoins spécifiques et présente une finition impeccable. Votre entreprise est ainsi toujours et partout sous les projecteurs.



PANNEAU ÉVÉNEMENTIEL



PANNEAU DE SIGNALISATION



PANNEAU DE PUBLICITÉ



AVANTAGES

- ✓ Le choix du matériel dépend de la taille et de l'utilisation.
- ✓ Nous travaillons avec Forex (pvc) et Polyprop Dibond de 3, 5 of 10 mm d'épaisseur
- ✓ Impression recto et recto verso
- ✓ Les panneaux peuvent être coupé sur mesure, en forme (countour)
- ✓ Nous vous conseillons le matériel approprié selon votre usage!

MATERIAU

Forex et polyprop 3, 5 ou 10 mm d'épaisseur, Dibond, panneau Foam

Impression recto ou recto verso

Toute mesure, carré ou rectangle, mais aussi coupé sur mesure dans chaque forme



MATERIAU

- Polyprop pièces
- Forex pièces
- Dibond pièces
- Panneau Foam pièces

FINITION

- Sur mesure:
- Largeur Hauteur
- Coupé Contour
- 4 trous dans les coins
- Tape double face
- Velcro

IMPRESSION

- Recto quadri
- Recto verso quadri

demandez votre devis

Ferdinand Campinestraat 60 – 1831 Diegem
+32 2 304 73 63 | info@brandspot.be | www.brandspot.be

Parasols

promo parasols | mega parasols |



A utiliser pour

Outdoor | Event

Here comes the sun

Faites profiter vos clients de la belle météo sous un parasol ! Personnalisez les parasols avec votre logo et votre marque pour conserver une visibilité maximale.

Nos parasols résistent aux UV et grâce à leur cadre en aluminium ou en acier, ils sont extrêmement solides et ne sont pas prêts de s'envoler.

Les parasols de Brandspot sont disponibles en différents modèles et formats. Combinez vos parasols avec des transats ou des pare-vents pour plonger d'emblée vos clients dans l'ambiance !

 **Brandspot.**

PROMO PARASOLS

Modèle rond ou carré
Dimensions : Ø 180 cm et 200 cm
Mât: 22/25 mm.

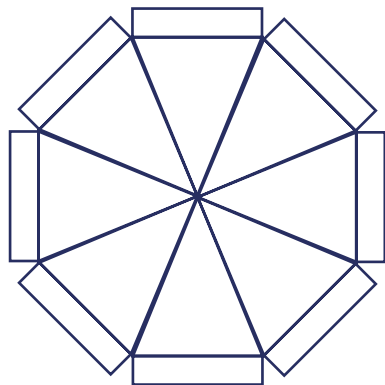

Mât en acier laqué blanc, en 2 parties
Finition avec baleines
Toile: polyester de 140 grammes

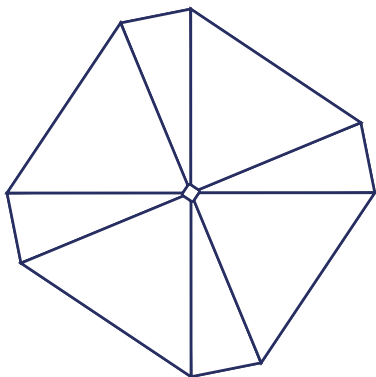

Modèle rond
Ø 180 cm
Ø 200 cm



Modèle carré
Ø 200 cm

PARASOL MEDIUM

Modèle rond Ø 300 cm
Modèle carré 200 x 200 cm
Modèle carré 250 x 250 cm
Mât Ø : 46/50 mm

Mât et structure en acier laqué blanc
A ouvrir par système de "pull up" avec corde
Toile: 180 en 200 grammme 100% polyester
Baleines tout autour



Parasol Medium carré
200 cm x 200 cm



PARASOL MEGA

Modèle rond Ø 300 cm
Modèle carré 300 x 300 cm
Mât Ø : 46/50 mm

Mât et structure en acier laqué blanc
A ouvrir par système de "pull up" avec corde
Toile: 180 en 200 grammme 100% polyester
Baleines tout autour



Parasol Mega rond
Ø 300 cm



Parasol Mega carré
300 cm x 300 cm

ACCESSOIRES



Pied à remplir 17 l



Pied à remplir 25 l



Pied à remplir 30 l



Pied en béton 30 kg



Pied en béton 60 kg
Pour Medium et Mega Parasol



Pied en béton avec roulettes 30 kg



Pied en béton avec roulettes 45 kg
Pour Medium et Mega Parasol

PARASOL PROMO

Rond Ø 180
Rond Ø 200
Carré Ø 200

..... pièces
 pièces
 pièces

PARASOL MEDIUM

Rond Ø 200
Carré 200 x 200 cm
Carré 250 x 250 cm

..... pièces
 pièces
 pièces

PARASOL MEGA

Rond Ø 300
Carré 300 x 300 cm

..... pièces
 pièces

AVANTAGES

- Structure aluminium
- Résistant à l'UV
- Hydrofuge

demandez votre devis

Ferdinand Campinestraat 60 – 1831 Diegem
+32 2 304 73 63 | info@brandspot.be | www.brandspot.be

Transat



A utiliser pour

Outdoor | Expo | Showroom

Offrez à votre marque une assise de qualité

Les transats personnalisés apportent une touche d'originalité à votre événement estival.

Ils peuvent être utilisés à l'occasion de n'importe quel événement. Ils sont faciles à plier et à emporter.

Grâce à leur solidité, ils peuvent être utilisés lors de plusieurs événements.

Il vous suffit de commander une nouvelle toile et de la glisser sur la structure si vous souhaitez utiliser le transat pour toute autre campagne ou marque.



 **Brandspot.**



TRANSAT

Réglable en 3 positions

Impression sur 100 % de la surface

d'assise : 43 x 136 cm

Poids: 3,6 kg

Aussi disponible :

transat DUO pour 2 personnes

AVANTAGES

- ✓ Moyen original pour montrer votre marque
- ✓ Facile à emporter
- ✓ Impression sur 100 % de la toile

CARACTERISTIQUES

Structure en bois massif

Toile polyester 240 g/m² résistant à l'eau et aux UV

Housse peut être changée facilement

[meer info online](#)

[vraag een offerte aan](#)

Ferdinand Campinestraat 60 – 1831 Diegem

+ 32 2 304 73 63 | info@brandspot.be | www.brandspot.be

Transat XXL



A utiliser pour

Outdoor | Expo | Showroom

Offrez à votre marque une assise de qualité

Vous vous sentez à l'étroit sur un transat classique ?

Dans un transat XXL, trois à quatre personnes peuvent être assises en même temps sur le transat.

Les transats personnalisés XXL apportent une touche d'originalité à votre événement estival.

Ils peuvent être utilisés à l'occasion de n'importe quel événement. Ils sont faciles à plier et à emporter.

Grâce à leur solidité, ils peuvent être utilisés lors de plusieurs événements.

Votre logo ou design est imprimé sur 100 % de la surface des transats



 **Brandspot.**



AVANTAGES

- ✓ Outil excellent pour montrer votre marque
- ✓ Pour 3 à 4 personnes
- ✓ Impression sur 100 % de la toile

CARACTÉRISTIQUES

Structure en bois massif, couleur naturel
3 positions d'assises réglables, sécurisés
par des taquets coinçeurs
Impression de la toile polyester sur 100 %
de la surface 145 x 237 cm
Resistant à l'eau et aux UV
Dimensions: H201 x B172,5 x D 126cm

Plus d'info online

Demandez votre devis

Ferdinand Campinestraat 60 – 1831 Diegem
+32 2 304 73 63 | info@brandspot.be | www.brandspot.be

Fauteuil de metteur en scène



A utiliser pour

Outdoor Event | Expo | Showroom

Fauteuil de star personnalisé

Fabriquées avec un bois solide et résistant, ces chaises de cinéma personnalisées surprendront vos clients, vos employés et même vos proches. Parfaits pour vos événements, festivals et concerts, ces fauteuils de metteur en scène personnalisés seront aussi un excellent choix pour la décoration de vos terrasses.

En les personnalisant avec votre propre design, logo ou message, ils représentent des supports publicitaires efficaces et originaux.

Votre logo ou design est imprimé sur 100 % de la surface des chaises.





AVANTAGES

- ✓ Excellent rendu de votre marque
- ✓ Compact à emporter
- ✓ Facile à transporter

CARACTERISTIQUES

Structure en bois massif, couleur naturel

Impression sur 100 % de la toile

Toile polyester 240 gr/m²

Resistant à l'eau et aux UV

Visuel interchangeable

Pliable

Poids: 4 kg

Dimensions de l'emballage: 65x50x20cm

Plus d'info online

Demandez votre devis

Ferdinand Campinestraat 60 – 1831 Diegem
+ 32 2 304 73 63 | info@brandspot.be | www.brandspot.be

Easy bench



A utiliser pour

Outdoor Event | Expo | Showroom

Prenez votre marque avec vous!

Le 'Easy Bench' attire tous les regards, que ce soit à l'intérieur ou à l'extérieur, et s'ajoute parfaitement au Transat ou au Fauteuil de metteur en scène.

La banque est facile à plier et à transporter.

Les banques peuvent être imprimées à 100% avec votre logo ou un design.





Détails



Détail joint en ciseaux pour ficer la banque



Mousse au niveau du dos pour plus de confort.

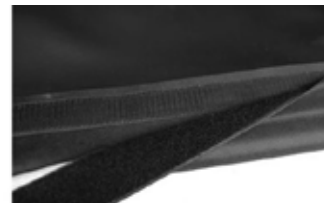

Changement de textile simple par velcro

Couleur cadre



Métallique



Blanc



Noir

AVANTAGES

- ✓ Moyen original pour montrer votre marque
- ✓ Impression sur les 2 faces de la banque
- ✓ Compact à emporter, avec sac de transport y compris

CARACTÉRISTIQUES

Structure robuste, chargeable jusqu'à 300 kg

Disponible en couleur métal, noir et blanc

Entièrement imprimé

Tissu polyester résistant aux rayons UV et à l'eau 240 gr / m²

Visuels interchangeable

Pliable

Avec sac de transport non woven

Poids: 6,5 kg

Dimensions: 112 x 53 x 86 cm (l x p x h)

Dimensions pliées 112 x 75 x 11 cm (l x p x h)

Plus d'info online

Demandez votre devis

Ferdinand Campinestraat 60 – 1831 Diegem
+ 32 2 304 73 63 | info@brandspot.be | www.brandspot.be

Poufs



A utiliser pour

Outdoor | Sport | Expo | Showroom

Un élément convivial et accrocheur

Les poufs imprimés ou cubes sièges constituent des objets promotionnels ludiques et originaux.

Utilisez-les à l'intérieur lors d'un salon ou à l'extérieur lors d'un événement sportif ou d'un festival.

Nous imprimons votre logo sur les six faces pour une visibilité maximale. Créez un coin salon convivial ou superposez les cubes pour attirer l'attention.

Grâce à la fermeture par tirette, vous pouvez facilement laver ou remplacer la housse. Les poufs sont très légers et faciles à transporter.



POUFS

(b) 45 x (h) 45 x (d) 45 cm



POUF

45 x 45 x 45 cm

AVANTAGES

- ✓ Housse peut être changée
- ✓ Comfort de siège
- ✓ Pour intérieur et extérieur
- ✓ Impression superbe

MATÉRIAU

Polyurethane pour un confort de siège optimal
Tissu en polyester et retardant du feu

POUF PLIABLE

40 x 40 x 40 cm

AVANTAGES

- ✓ Faciles à emporter
- ✓ Comfort de siège
- ✓ Pour intérieur et extérieur
- ✓ Impression superbe

MATÉRIAU

Panneau de fibres + revêtement en mousse,
avec housse imprimé

POUF PLIABLE

(b) 40 x (h) 40 x (d) 40 cm



plus d'info online

demandez votre devis

Ferdinand Campinestraat 60 – 1831 Diegem
02 304 73 63 | info@brandspot.be | www.brandspot.be

Event CUBE



A utiliser pour

Outdoor Event | Expo | Showroom

Produit innovant et unique sur le marché !

L'Event CUBE est un cube robuste pliable avec une housse personnalisée.

Idéal pour tous vos événements.

Vous achetez le cube une fois et remplacez la couverture pour chaque événement.

Succès garanti!





AVANTAGES

- ✓ Mécanisme de pliage unique
- ✓ Economise jusqu'à 73% en espace de transport et de stockage
- ✓ Compact à emporter, avec sac de transport y compris
- ✓ Plié, 72 pièces par Europalet

CARACTÉRISTIQUES

Fabriqué de PP recyclé

Impression sur 100 % de la toile

Toile polyester 240 gr/m²

Résistant aux UV et à l'eau

Visuel interchangeable

Pliable

Poids: 3,5 kg

Dimensions: 40 x 40 x 40,8 cm

Dimensions plié: 61 x 40 x 7,5 cm



Plus d'info online

Demandez votre devis

Ferdinand Campinestraat 60 – 1831 Diegem
+ 32 2 304 73 63 | info@brandspot.be | www.brandspot.be

Beanbag



A utiliser pour

Outdoor | Expo | Showroom

Maxi Pouf personnalisé

Un cousin XXL crée un espace de détente et d'échange avec les visiteurs. Le moyen ultime pour personnaliser votre événement avec votre marque.

Grâce à leur solidité, ils peuvent être utilisés lors de plusieurs événements.

CARACTÉRISTIQUES

Dimensions:

L 110 x H 111 – L – emballage: 80 x 110 x 110cm

L 85 x H 111 – M – emballage: 80 x 85 x 85cm

L 70 x H 100 – S – emballage: 80 x 70 x 70cm Couverture Polyester 165 gr/m²

Intérieur de granules EPS

Résistant à l'eau

Logo ou design imprimé sur 100 % de la surface, recto/verso

Plus d'info

Demandez votre devis

Ferdinand Campinestraat 60 – 1831 Diegem
+32 2 304 73 63 | info@brandspot.be | www.brandspot.be

 **Brandspot.**

Mobilier gonflable



A utiliser pour

Outdoor Event | Expo | Showroom

Inflatable furniture

Les meubles gonflables créent un espace de détente et d'échange avec les visiteurs.

Le moyen ultime pour personnaliser votre événement avec votre marque.



 **Brandspot.**



Fauteuil: 76x95x80 cm



Pouf: Ø 85 cm

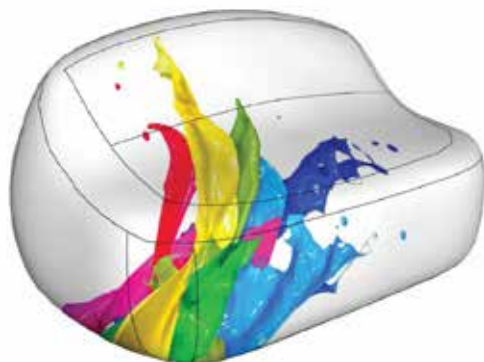

Canapé 2 places: 160x100x90 cm

AVANTAGES

- ✓ Léger
- ✓ Gonflé à chambre à air fermée
- ✓ Matériel au choix en polyester ou eco-cuir
- ✓ Assises fermes

CARACTÉRISTIQUES

Intérieur : structure TPU solide.

Extérieur ou housse personnalisée :

- polyester (textile)
 - eco cuir
- (facilement lavable)

DIMENSIONS

Fauteuil: 76x95x80 cm

Pouf: Ø 85 cm

Canapé 2 places: 160x100x90 cm

plus d'info online

demandez votre devis

Ferdinand Campinestraat 60 – 1831 Diegem
+ 32 2 304 73 63 | info@brandspot.be | www.brandspot.be

Golfframe Banner



A utiliser pour

Sport | Outdoor

Faites ressortir votre marque grâce au pop-up golfframe

La bannière golfframe de Brandspot est une manière originale de promouvoir votre marque lors d'un événement. La solution idéale pour sponsoriser des événements !

Cette bannière présente comme atout majeur qu'elle se déploie toute seule. En quelques secondes à peine, elle est prête à l'emploi ! La bannière est constituée d'un matériau léger mais solide de sorte qu'une fois montée, elle se déplace très facilement.

Elle présente une impression double face.

Vous pouvez la commander en trois formats différents et elle est également livrée avec des piquets pour pouvoir être fixée dans le sol.

 **Brandspot.**



SMALL

(l) 145 cm x (h) 70 cm

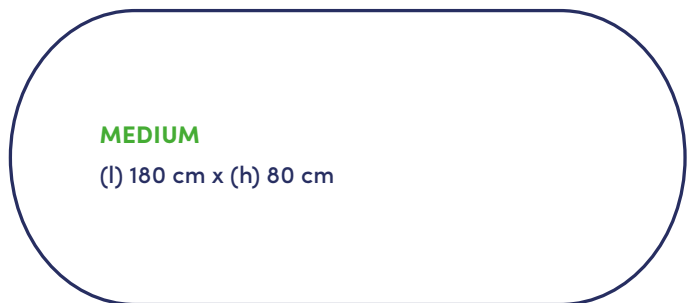

MEDIUM

(l) 180 cm x (h) 80 cm



LARGE

(l) 230 cm x (h) 100 cm

INSTRUCTIONS

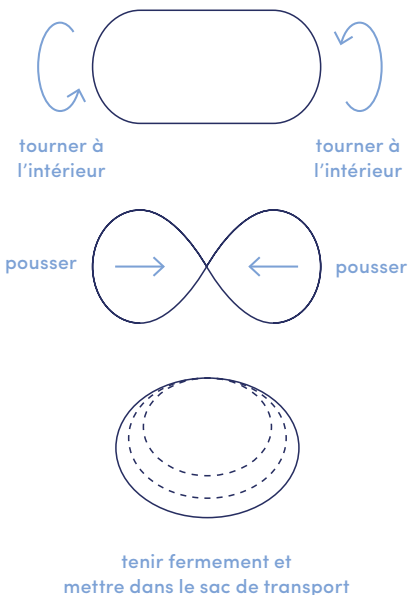

AVANTAGES

- ✓ Matériel léger
- ✓ Transport dans une voiture normale
- ✓ Sac de transport compact
- ✓ Se déplie soi même

ACCESSOIRES

Sac de transport
Piquettes

MATERIAU

Toile en polyester, 200 gr/m2
Impression digitale sur les 2 côtés, en sérigraphie pour grandes quantités

GOLFFRAME BANNER

- Small pièces
- Medium pièces
- Large pièces

demandez votre devis

Ferdinand Campinestraat 60 – 1831 Diegem
+32 2 304 73 63 | info@brandspot.be | www.brandspot.be

Air Tube

Light Tube | Air Tube



A utiliser pour

Outdoor Event | Sport | Expo | Showroom

Mettez votre marque à l'honneur grâce à ce tube gonflable

Le tube gonflable est idéal pour montrer votre marque à l'occasion d'événements tels que des salons, des journées portes ouvertes et des présentations de produit.

Au choix, le tube est lumineux ou non.

Grâce au sac de transport pratique, vous pouvez facilement déplacer le tube lumineux, y compris dans un véhicule standard !

Vous avez 2 possibilités : tube lumineux avec moteur permanent et tube sans lumière gonflé à chambre fermée.



 **Brandspot.**

LIGHT TUBE

Lumière LED intégrée

Pour usage professionnel et fréquent.

Housse connecté sur la base avec tirettes.

La housse peut être rangé dans la base même.

Changement rapide et facile de la housse imprimée.

B1 materiaal inifugé.

Panneau de réflexion additional.



AIR TUBE SANS SOUFLERIE

Chambre à air fermée.

A gonfler en quelques minutes par une soufflerie manuel ou électrique.

Le Airtube est également disponible avec lumière LED intégrée.



AVANTAGES

- ✓ Pour usage intérieur et extérieur
- ✓ Prêt en quelques instants
- ✓ Facile à transporter
- ✓ Grand visibilité de votre marque

CARACTERISTIQUES

Dimensions: H 280 cm x Diam 60 cm

Matériel housse: polyester 120 gr/m²

La housse peut facilement être changée

Impression digitale

AIR TUBE

Light tube

Air Tube

- pièces
- pièces

demandez votre devis

Ferdinand Campinestraat 60 – 1831 Diegem

+32 2 304 73 63 | info@brandspot.be | www.brandspot.be

Arche gonflable



A utiliser pour
Outdoor | Sport

Impact maximum !

Produit phare qui convient parfaitement aux petits comme aux grands événements.

Nos arches publicitaires auront à coup sûr un immense impact sur votre notoriété.

Nous vous conseillons quant au choix de l'arche qui convient le mieux à votre événement : course à pied, course cycliste ou arche pour le passage de voitures ou camions.



 **Brandspot.**

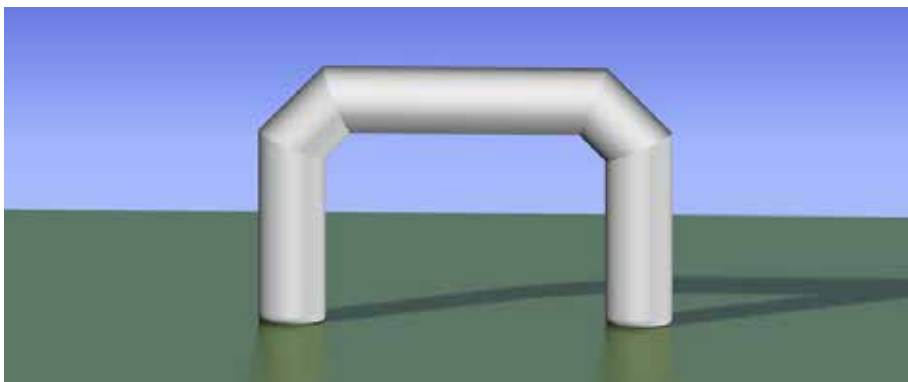

ARCHE GONFLABLE COINS COUPÉS

Mesures intérieures :

L 10 m x H 5 m x diam 1,8 m

L 6 m x H 3 m x diam 1,3 m

L 4 m x H 3 m x diam 1 m

Mesures extérieures :

L 13,6 m x H 6,8 m

L 8,6 m x H 4,3 m

L 5,9 m x H 4 m x diam 1 m

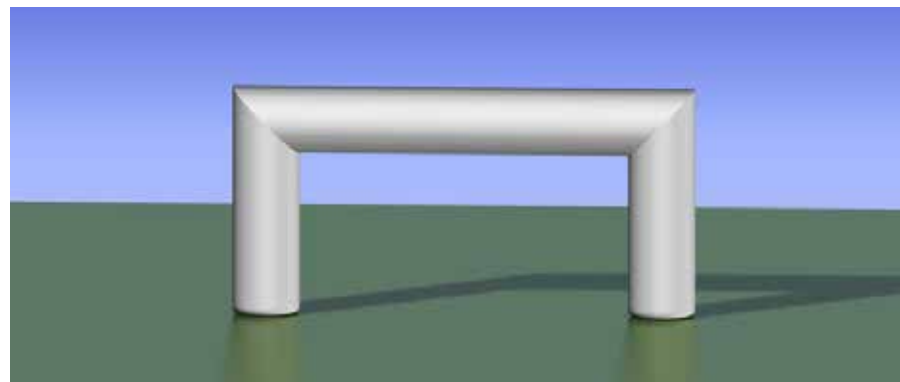

ARCHE GONFLABLE COINS RECTANGULAIRES

Mesures intérieures :

L 10 m x H 5 m x diam 1,8 m

L 6 m x H 3 m x diam 1,3 m

L 4 m x H 3 m x diam 1 m

Mesures extérieures :

L 13,6 m x H 6,8 m

L 8,6 m x H 4,3 m

L 5,9 m x H 4 m x diam 1 m

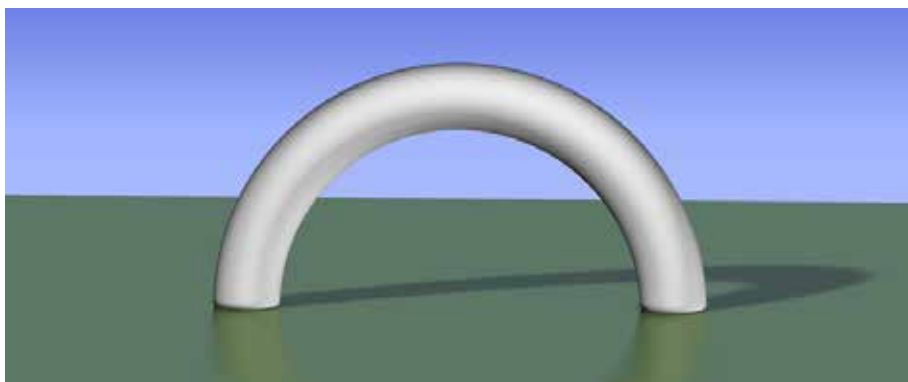

ARCHE GONFLABLE RONDE

Mesures intérieures :

L 10 m x H 5 m x diam 1,8 m

L 6 m x H 3 m x diam 1,3 m

L 4 m x H 3 m x diam 1 m

Mesures extérieures :

L 13,6 m x H 6,8 m

L 8,6 m x H 4,3 m

L 5,9 m x H 4 m x diam 1 m

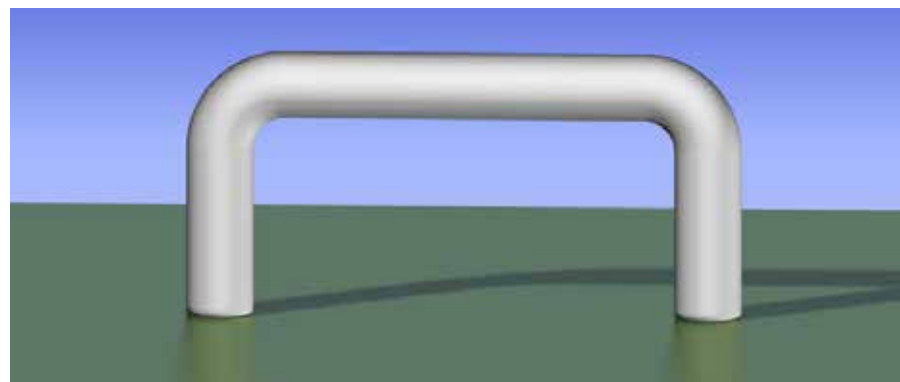

ARCHE GONFLABLE COINS ARRONDIT

Mesures intérieures :

L 10 m x H 5 m x diam 1,8 m

L 6 m x H 3 m x diam 1,3 m

L 4 m x H 3 m x diam 1 m

Mesures extérieures :

L 13,6 m x H 6,8 m

L 8,6 m x H 4,3 m

L 5,9 m x H 4 m x diam 1 m

AVANTAGES

- ✓ Arche professionnelle pour usage intensif
- ✓ Certaines modèles sont disponibles avec chambre fermée
- ✓ Dans les couleurs de votre marque

ACCESSOIRES

- Souffleries internes professionnelles
- Sac de transport solide
- Cordes et piquets
- En option :
 - des drapelets pour indiquer les kms
 - des baches amovible à velcro



ARCHE GONFLABLE COINS COUPÉS

- L 10 m x H 5 m x diam 1,8 m pièces
- L 6 m x H 3 m x diam 1,2 m pièces
- L 4 m x H 3 m x diam 1 m pièces

COINS RECTANGULAIRES

- L 10 m x H 5 m x diam 1,8 m pièces
- L 6 m x H 3 m x diam 1,2 m pièces
- L 4 m x H 3 m x diam 1 m pièces

ARCHE GONFLABLE RONDE

- L 10 m x H 5 m x diam 1,8 m pièces
- L 6 m x H 3 m x diam 1,2 m pièces
- L 4 m x H 3 m x diam 1 m pièces

COINS ARRONDIT

- L 10 m x H 5 m x diam 1,8 m pièces
- L 6 m x H 3 m x diam 1,2 m pièces
- L 4 m x H 3 m x diam 1 m pièces

IMPRESSION

- Couleur standard
- Nombre de logo's imprimés
- Bâche en haut
- Bâche sur les jambes
- Impression full color

demandez votre devis

Ferdinand Campinestraat 60 – 1831 Diegem
+32 2 304 73 63 | info@brandspot.be | www.brandspot.be

ARCHE GONFLABLE à chambre fermée

AVANTAGES

- ✓ Cette portique Air-tight ou arche pneumatique n'a pas besoin d'une soufflerie permanente.
- ✓ Grâce à la technologie d'une chambre fermée, vous la gonfler une fois avec une soufflerie électrique que vous débranchez par après.
- ✓ Une arche à utiliser sans câble électrique et pas lourd! Très facile!
- ✓ A gonfler en 5 minutes
- ✓ Impression totale de la surface

ACCESSOIRES

Soufflerie électrique
Sac de transport solide
Cordes et piquets

CARACTERISTIQUES

Base :

structure chambre fermée PVC 500gr/m²

Housse changeable :

Polyester 240 gr/m², imprimée 100 %



ARCHE GONFLABLE À CHAMBRE FERMÉE COINS COUPÉS

DIMENSIONS



Extérieure: 7,9 x 4,45 m

Intérieure: 6 x 3,5 m



Extérieure: 6,2 x 3,6 m

Intérieure: 5 x 3 m



Extérieure: 4,4 x 2,95 m

Intérieure: 3,5 x 2,5 m

[Demandez votre devis](#)

Ferdinand Campinestraat 60 – 1831 Diegem
02 304 73 63 | info@brandspot.be | www.brandspot.be

Circle of friends®



A utiliser pour

Outdoor | Event | Expo

Brandspot introduit : le Circle of Friends® !

Le Circle of Friends® est littéralement un fauteuil gonflable en forme de cercle dans lequel vous pouvez vous relaxer avec un groupe d'amis. Un élément phare qui se prête idéalement à vos événements informels !

Brandspot a conçu en exclusivité pour ses clients le Circle of Friends®, un concept innovant pour créer une ambiance intime lors de vos événements. Le Circle of Friends® est un fauteuil gonflable qui peut être entièrement personnalisé avec votre logo et votre marque. La solution parfaite pour discuter de manière informelle avec une coupe de champagne ! Le Circle of Friends® peut être loué ou acheté, et existe en différentes couleurs. Facile à gonfler en seulement 10 minutes, il peut accueillir une dizaine d'invités !



 **Brandspot.**

AVANTAGES

- ✓ Exclusivement chez Brandspot
- ✓ Élément phare original
- ✓ Est composé de 2 cercles hermétiques

CARACTÉRISTIQUES

Disponible en couleurs standard
Personnalisation possible
Diamètre de 365 cm
Poids total 50 kg



CIRCLE OF FRIENDS®

Circle of Friends® pièces

BEDRUKKING

Choix parmi couleurs standard
Nombre de logos à apposer

Demandez votre devis

Ferdinand Campinestraat 60 – 1831 Diegem
02 304 73 63 | info@brandspot.be | www.brandspot.be

Drapeaux

drapeaux horizontaux | drapeaux verticaux



A utiliser pour

Outdoor | Sport | Diplomats | Chantier

Le classique

Attirez encore plus l'attention sur votre marque dans et autour de votre entreprise et lors d'événements.

Colorez les rues de votre ville ou commune lors de festivités.

Nous fournissons des drapeaux aux associations, clubs de sport, maisons communales, ambassades et entreprises.

Nos drapeaux restent en parfait état par tous les temps.

Faciles à installer, ils conviennent idéalement pour mettre votre entreprise ou organisation sous les projecteurs.

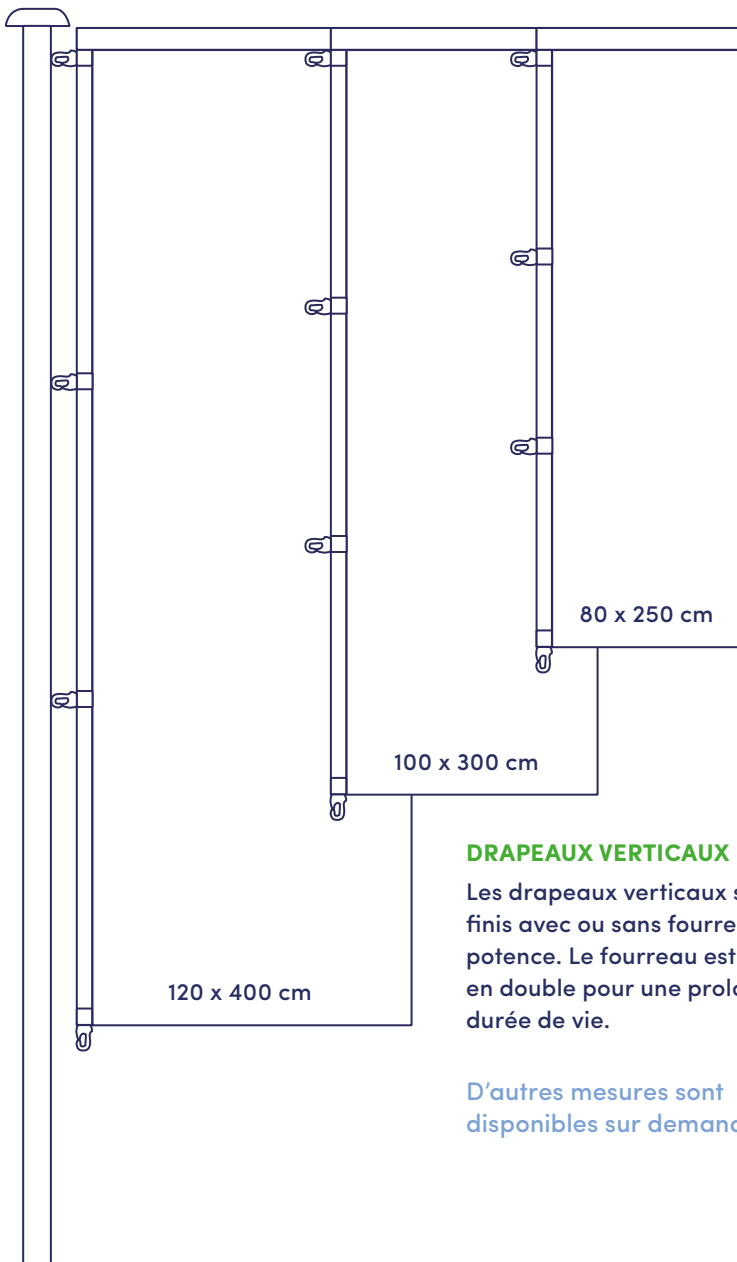

DRAPEAUX VERTICAUX

Les drapaux verticaux sont finis avec ou sans fourreau pour potence. Le fourreau est repris en double pour une prolonger la durée de vie.

D'autres mesures sont disponibles sur demande.

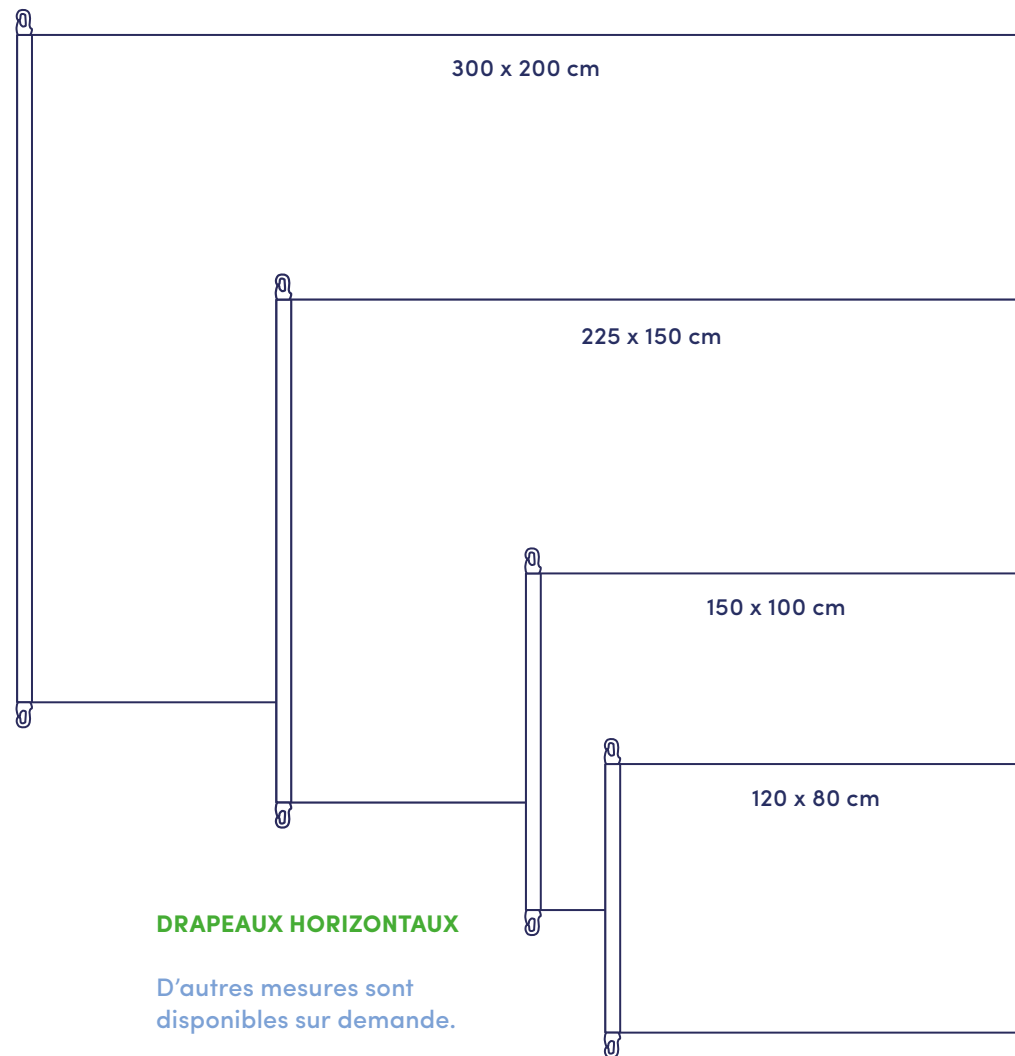

DRAPEAUX HORIZONTAUX

D'autres mesures sont disponibles sur demande.

AVANTAGES

- ✓ Durable et résistant aux intempéries
- ✓ Facile à changer
- ✓ Facilement lavable
- ✓ Produit avec encres écologiques

MATERIAU

100 % Polyester à 3 fils, 110-115 gr/m².
Doublés ourlets, tout autour tout autours, avec renforts aux coins, sur les fourreaux et sur le sangle de renfort.

Bedrukking:

Impression digital (en CMJN) ou en sérigraphie (en PMS)
:ceci dépend de la quantité et le nombre de couleurs à imprimer



DRAPEAUX VERTICAUX

- 80 x 250 cm pièces
- 100 x 300 cm pièces
- 120 x 400 cm pièces
- Votre drapeau sur mesure pièces
- Largeur..... Hauteur.....

DRAPEAUX HORIZONTAUX

- 120 x 80 cm pièces
- 150 x 100 cm pièces
- 225 x 150 cm pièces
- 300 x 200 cm pièces
- Votre drapeau sur mesure pièces
- Largeur..... Hauteur.....

[demandez votre devis](#)

Ferdinand Campinestraat 60 – 1831 Diegem

+32 2 304 73 63 | info@brandspot.be | www.brandspot.be

CLIQUEZ **ICI** POUR VOIR LES POSSIBILITÉS DES PRODUITS DE VISIBILITÉ

Tous les produits de visibilité



Toutes les catégories



Outdoor



Sport



Diplomats



Expo



Façade



Event Furniture



Signalisation



Drapeaux



Chantier



Air Tube



Arche gonflable



Bâche pour barrière Heras



Banderoles Kakémonos



Bannière de façade et de mât



Beachflag Event



Beachflag Sac à dos



Beachflag Sales+



Brandscreen



Cadre avec bache tendue



Circle of friends



Comptoir personnalisé



Conception graphique



Display Walls



Drapeau de voiture



Drapeaux



Drapeaux de table



Drapeaux nationaux



Enrouleurs



Fanions Ecussons



Flexwall



Golfframe Banner



Jupe de palette personnalisée



Lettrage Publicitaire